

DA

Webasto

Kort beskrivelse

MultiControl | SmartControl



En udførlig betjeningsvejledning findes på www.webasto.com.

1 Betjeningselement og menu

- 1 Undermenuens navn
 - 2 Symbol for undermenu
 - 3 Aktiveret starttidspunkt
 - 4 Klokkeslæt
 - 5 Hurtigstartknap
 - 6 Betjeningsknap
- *: hvis tilgængelig

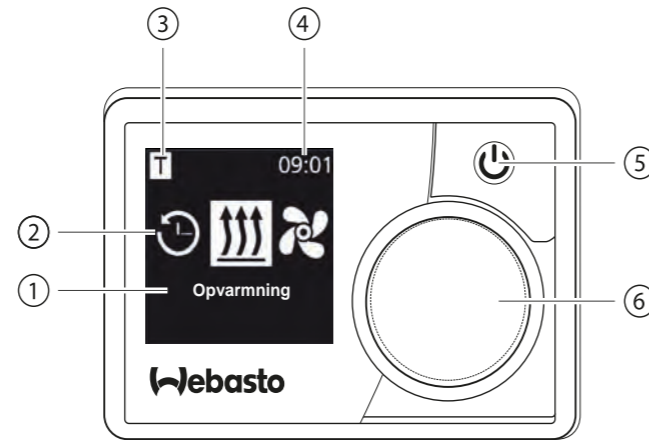

2 Taster og betjening

Tast	Betjening og funktion
------	-----------------------



Hurtigstartknap (5) med statusindikator.

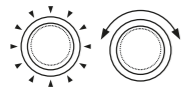

Betjeningsknap (dreje-/trykknap) (6) til valg og bekræftelse af den valgte funktion.







3 Tilbage-funktion



Du kan forlade den valgte menu med "Tilbage"-funktionen. Indstillingerne gemmes, og det forrige menuniveau vises.

4 Symboler

Symbol	Beskrivelse	Symbol	Beskrivelse
	Menuen Timer (programmering af timere)		Menuen Ventilation
	Menuen Opvarmning		Menuen Indstillinger
	Varmetrin Normal		Varmetrin Eco
	Varmetrin Boost		Ventilatortrin (trin 1-4)
	Tilføj timer		Aktiver timer
	Deaktiver timer		Slet timer
	Slet alle timere		Timer aktiv
	Hurtig start		Ugedag
	Klokkeslæt		Sprog
	Temperaturenhed		Dag/Nat
	Systeminformation		Fejlmeddelelse
	Reset		Servicesymbol (opsøg værksted)
	Venstre		OBS!

Symbol	Beskrivelse	Symbol	Beskrivelse
	Tilbage		Højre
	12-timers visning		Symbol ved bekræftelse
	Underspænding		ADR-symbol
	Højdekorrektion		

Ved temperaturer under $-20\text{ }^{\circ}\text{C}$ er displayets beskyttelsesfunktion aktiveret. Displayet og baggrundsbelysningen slukkes, og varmetilstanden vises fortsat med LED-statusindikatoren. Varmeren kan fortsat tændes og slukkes med hurtigstartknappen.

5 Start og sluk med hurtigstartknappen

Funktionen "Hurtig start" gør det muligt at starte opvarmning eller ventilation med et enkelt tryk. Driftstid, temperatur og opvarmning kan indstilles under menupunktet "Indstil hurtig start" i menuen "Indstillinger".

-  ▶ Tryk på hurtigstartknappen (5).
Opvarmning eller ventilation startes.
Når varmeren er tændt, lyser hurtigstartknappen (5):
 - grønt (opvarmning)
 - blå (ventilation)

Opvarmning eller ventilation kan til enhver tid stoppes ved at trykke på hurtigstartknappen (5).

6 Start og stop via menuen

Start af opvarmning via menuen

✓ I hovedmenuen er menuen "Opvarmning"  valgt.



- ▶ Tryk på betjeningsknappen (6).

Varmetrinnet, den ønskede temperatur og/eller driftstiden skal indstilles til den monterede varmer. Følg instruktionerne der vises i menuen.



 Indstilling vælges ved at dreje på betjeningsknappen. Valget bekræftes ved at trykke på betjeningsknappen.

Når alle indstillinger er foretaget, startes opvarmningen.

 Opvarmningen kan til enhver tid stoppes ved at trykke på hurtigstartknappen (4).

Start af ventilation via menuen (ekstraudstyr)

✓ I hovedmenuen er menuen "Ventilation"  valgt.



- ▶ Tryk på betjeningsknappen (6).

Ventilatortrinnet og/eller driftstiden skal indstilles til den monterede varmer. Følg instruktionerne der vises i menuen.



 Indstilling vælges ved at dreje på betjeningsknappen. Valget bekræftes ved at trykke på betjeningsknappen.

Når alle indstillinger er foretaget, startes ventilationen.

 Ventilationen kan til enhver tid stoppes ved at trykke på hurtigstartknappen (5).

7 Timer

 Denne funktion er ikke tilgængelig under ADR-drift (transport af farligt gods).

✓ I hovedmenuen er menuen "Timer"  valgt.



► Tryk på betjeningsknappen (6).

 "Tilføj timer" vises i displayet (hvis der ikke er gemt nogen timer endnu).



► Tryk på betjeningsknappen for at tilføje en ny timer.



Timeren programmeres ved at indtaste den ønskede ugedag samt start- og stoptidspunktet. Følg instruktionerne der vises i menuen.

Når alle indstillinger er foretaget, gemmes den programmerede timer, og den vises i displayet.

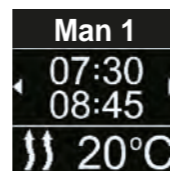

► Tryk på betjeningsknappen for at aktivere den programmerede timer.

"Aktiver" vises i displayet.



► Tryk på betjeningsknappen for at bekræfte aktiveringen.

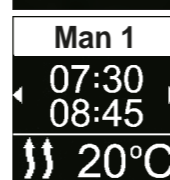

Alle programmerede timere kan deaktiveres, redigeres og slettes. Når symbolet for "Timer" er valgt i hovedmenuen, vises alle gemte timere kronologisk i displayet. Efter valg af den ønskede timer kan du vælge mellem funktionerne "Aktiver", "Deaktiver", "Rediger" og "Slet".

8 Vigtige informationer om betjenings- og monteringsvejledningen



FARE

- Brug ikke varmeren i lukkede rum, da der er risiko for forgiftning og kvælning.
- Varmeren skal altid slukkes, før køretøjet tankes.
- Ukorrekt betjening, montering eller reparation af Webasto varmere og betjenings-elementer kan forårsage brand eller udslip af dødelig kulilte. Det kan medføre alvorlige eller dødelige kvæstelser.
- Webasto fraskriver sig ethvert ansvar for mangler og skader, som skyldes, at monterings- og betjeningsvejledningen og de heri indeholdte anvisninger ikke er fulgt.
Denne ansvarsfraskrivelse gælder især i tilfælde af:
 - Montering udført af ukvalificeret personale
 - Forkert anvendelse
 - Reparationer ikke udført af et Webasto serviceværksted
 - Anvendelse af uoriginale reservedele
 - Ombygning af varmeren uden tilladelse fra Webasto
- Udskift altid betjenings-elementet komplet i tilfælde af en fejl.

9 Anvendelsesformål

Betjenings-elementet MultiControl | SmartControl anvendes til betjening af Webasto vand- eller luftvarmere til kabine- og motorforvarmning.

Betjenings-elementet MultiControl | SmartControl er aktuelt godkendt til tilslutning til bestemte Webasto vand- eller luftvarmere.

10 Lovbestemmelser vedrørende montering

Regulering

Elektromagnetisk kompatibilitet

Typegodkendelsesnumre til MultiControl | SmartControl

ECE R10 (E) 04 7319 MultiControl | SmartControl

BEMÆRK

Bestemmelserne i disse regler er bindende i gyldighedsområdet for EU-forordningen 2018/858 og bør ligeledes overholdes i lande, hvor der ikke foreligger specielle forskrifter.

VIGTIGT

Manglende overholdelse af monteringsvejledningerne medfører, at varmerens typegodkendelse bortfalder og dermed også køretøjets standardtypegodkendelse.

BEMÆRK

Hvis køretøjet har en EU-typegodkendelse, er registrering i henhold til § 19 afsnit 4 i bilag VIII b i den tyske færdselslov (StVZO) ikke nødvendig. Nationale godkendelsesregler skal overholdes.

11 Montering

 Detaljerede oplysninger findes i betjeningsvejledningen og monteringsvejledningen. Disse dokumenter findes på den medleverede dvd.

- ▶ Montering og tilslutning af ledningsnet, se kapitel „12 Elektriske tilslutninger“.
- ▶ Tilslutning og montering af MultiControl | SmartControl.

12 Elektriske tilslutninger



FARE

Ukorrekt håndtering

Risiko for kortslutning på grund af beskadigede kabler som følge af skarpe kanter. Forsyn skarpe kanter med slidbeskyttelse.

Klemmebetegnelse

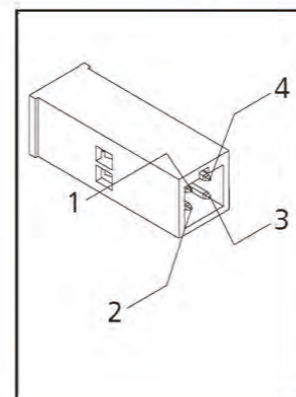

Kl.	Navn	Kommentar
1	W-bus / low switch / diagnose	Tilslutningen er konfigureret forskelligt alt efter hvilken varmer, der er valgt. Vær opmærksom på, at denne ledning ikke har nogen W-bus på varmere med analog styring. W-bus-diagnose er kun mulig, når der er tilsluttet en varmer med W-bus eller en UniBox.
2	Koblingsudgang SAU1	Maks. skiftestrøm 500 mA
3	KL30	Plus+
4	KL31	Stel-

13 Mål

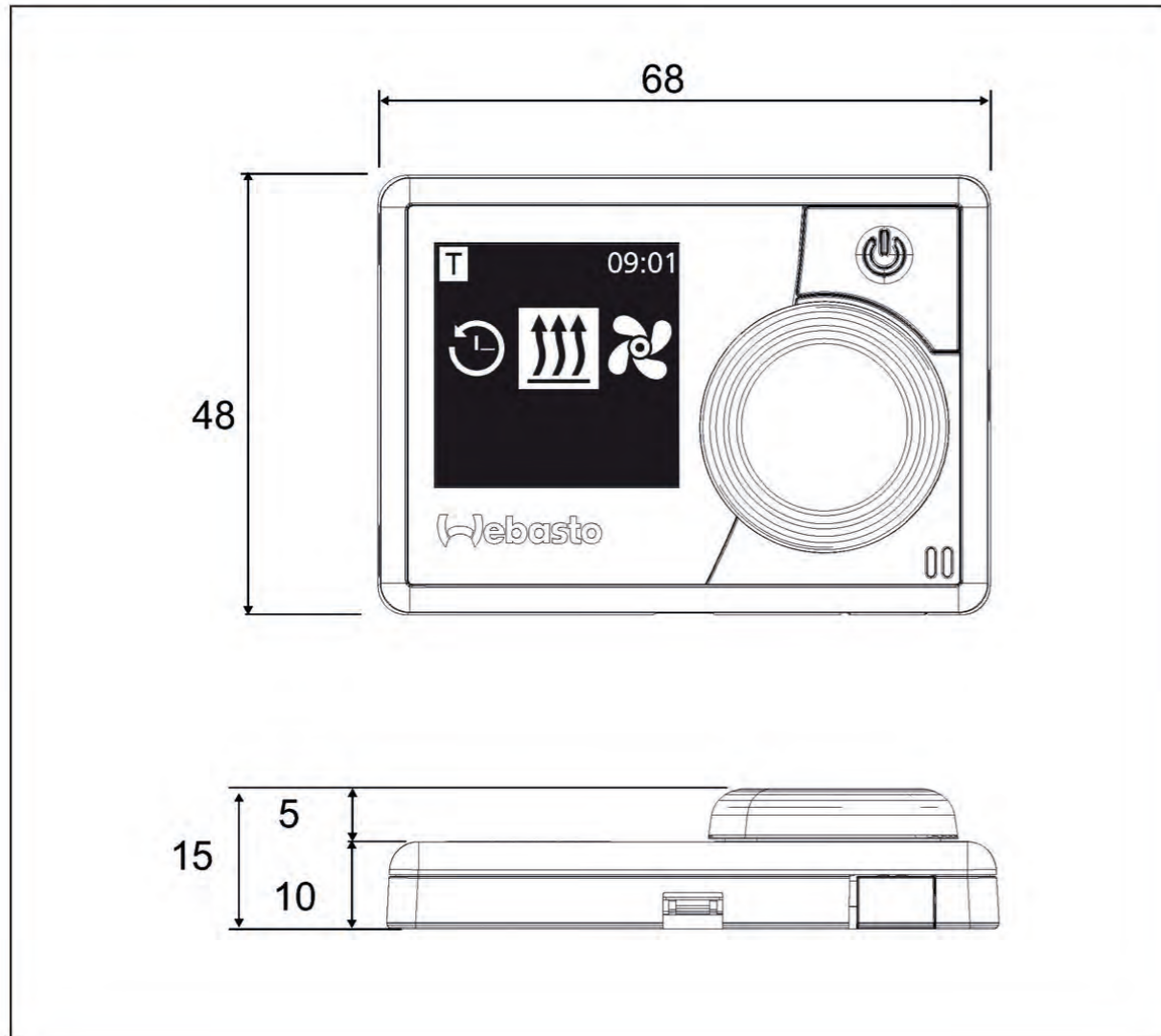

14 Overensstemmelseserklæring

CE-overensstemmelseserklæring og UKCA-overensstemmelseserklæring

MultiControl | SmartControl er udviklet, produceret, testet og leveret i overensstemmelse med de relevante direktiver, forordninger og standarder for sikkerhed, EMC og miljøvenlighed.

Webasto erklærer, at produktet MultiControl | SmartControl er fremstillet og leveret i overensstemmelse med disse direktiver og forordninger. Hele CE-overensstemmelseserklæringen og UKCA-overensstemmelseserklæringen kan downloades på <https://dealers.webasto.com>.



I tilfælde af en flersproget udgave er den tyske version gældende. Hvis dit sprog mangler, skal du henvende dig til et Webasto servicecenter (se kontaktoversigten).

OBS:



VBI Group - Tlf. +45 74 56 13 26 - www.vbi-group.eu - Facebook: @VBI.Group

VBI ordrekoder

3050 - 2 KW luftfyr under guidesæde til Sprinter

3055 - 2 KW luftfyr (2 stk.- højre & venstre) inkl. dieseltank til Maxus

3061 - 4 KW luftfyr inkl. dieseltank Maxus

Europe, Asia Pacific

Webasto Thermo & Comfort SE

Postfach 1410

82199 Gilching

Germany

Firmaadresse:

Friedrichshafener Str. 9

82205 Gilching

Germany

UK only:

Webasto Thermo & Comfort UK Ltd

Webasto House

White Rose Way

Doncaster Carr

South Yorkshire

DN4 5JH

United Kingdom

www.webasto.com