

NO

Webasto

Kortversjon av bruksanvisningen

MultiControl | SmartControl



En utførlig bruksanvisning finner du på www.webasto.com.

1 Betjeningselement og meny

- 1 Betegnelse undermeny
 - 2 Symbol undermeny
 - 3 Aktivert forvalgtid
 - 4 Klokkeslett
 - 5 Hurtigstartknapp
 - 6 Styringsknapp
- *: Hvis tilgjengelig

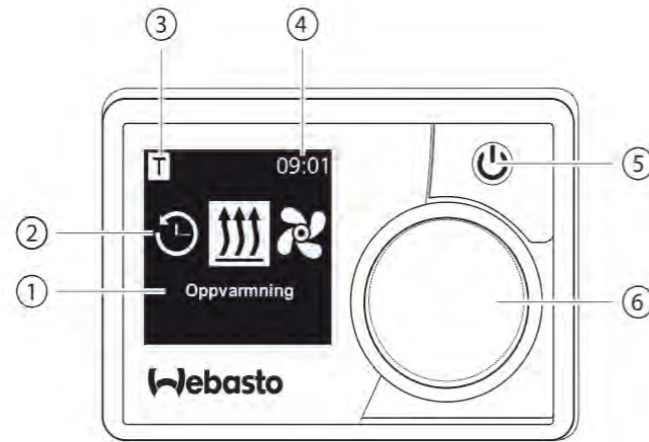

2 Taster og styring

Tast	Styring og funksjon
------	---------------------

 Hurtigstartknapp (5) med statusvisning.



























 Styringsknapp (dreie-/trykknapp) (6) for valg og bekreftelse av valgte funksjon.

3 Tilbake-funksjon



Gå ut av den valgte menyen med "Tilbake"-funksjonen. Innstillingene ble lagret og det overordnede menynivået vises.

4 Symboler

Symbol	Beskrivelse	Symbol	Beskrivelse
	Menyen Timer (programmer forvalgtid)		Menyen Ventilasjon
	Menyen Oppvarming		Menyen Innstillinger
	Varmetrinnet Normal		Varmetrinnet Eco
	Varmetrinnet Boost		Viftetrinn (trinn 1-4)
	Legg til timer		Aktiver timer
	Deaktiver timer		Slett timer
	Slett alle tidene		Timer aktiv
	Hurtig start		Ukedag
	Klokkeslett		Språk
	Temperaturenhet		Dag/natt
	Systeminformasjon		Feilmelding
	Tilbakestille		Servicevisning (oppøk verksted)
	Lenker		Obs

Symbol	Beskrivelse	Symbol	Beskrivelse
	Tilbake		Høyre
	12-timers visning		Symbol ved bekreftelse
	Underspenning		ADR-visning
	Høydekorrektur		

Ved temperaturer under $-20\text{ }^{\circ}\text{C}$ er beskyttelsesfunksjonen for displayet aktiv. Displayet og bakgrunnsbelysningen slås av, og varmetilstanden vises fortsatt med status-LED-en. Varmeapparatet kan kobles inn og ut med hurtigstartknappen uten begrensninger.

5 Inn- og utkobling med hurtigstartknapp

Funksjonen "Hurtig start" muliggjør oppvarming eller ventilasjon med ett enkelt knappetrykk. Driftsvarighet, temperatur og varmedrift kan forhåndsinnstilles i innstillingene under menyunktet "Still inn Hurtig start".

-  ▶ Trykk på hurtigstart knappen (5).
Oppvarming eller ventilasjon startes.

Hurtigstart knappen (5) lyser når varmeapparatet går:

- Grønn (varm opp)
- Blå (Ventilasjon)

Ved å trykke på hurtigstart knappen (5) kan oppvarmingen eller ventilasjonen når som helst stoppes før tiden.

6 Inn- og utkobling via meny

Slå på oppvarmingen via meny

✓ Menyten Oppvarming  ble valgt i hovedmenyen.



- ▶ Trykk på styringsknappen (6).

Avhengig av varmeapparatet som er montert, må varmetrinn, ønsket temperatur og/eller driftsvarighet stilles inn. Følg menyføringen.



Innstillingen velges ved å dreie på styringsknappen. Utvalget bekreftes ved å trykke på styringsknappen.

Hvis alle innstillinger er gjort, startes oppvarmingen.



Ved å trykke på hurtigstartknappen (4) kan oppvarmingen når som helst stoppes før tiden.

Slå på ventilasjonen via meny (valgfritt)

✓ Menyten Ventilasjon  ble valgt i hovedmenyen.



- ▶ Trykk på styringsknappen (6).

Avhengig av varmeapparatet som er montert, må viftetrinn og/eller driftsvarighet stilles inn. Følg menyføringen.



Innstillingen velges ved å dreie på styringsknappen. Utvalget bekreftes ved å trykke på styringsknappen.

Hvis alle innstillinger er gjort, startes ventilasjonen.



Ved å trykke på hurtigstartknappen (5) under drift kan ventilasjonen når som helst stoppes før tiden.

7 Timer

 Denne funksjonen er ikke tilgjengelig i ADR-drift (transport av farlig gods).

✓ Menyten Timer  ble valgt i hovedmenyen.



▶ Trykk på styringsknappen (6).

 "Legg til timer" vises i displayet (hvis det ikke er lagt til en timer).



▶ Trykk på styringsknappen for å legge til en ny timer.



For å programmere timeren må du oppgi ønsket ukedag, innkoblingstidspunkt og utkoblingstidspunkt. Følg menyføringen. Hvis alle innstillinger er gjort, lagres den programmerte timeren og vises i displayet.



▶ Trykk på styringsknappen for å aktivere den programmerte timeren.
"Aktiver" vises i displayet.



▶ Trykk på styringsknappen for å bekrefte aktiveringen.



Alle programmerte tider kan deaktiveres, behandles og slettes. Hvis symbolet "Timer" velges i hovedmenyen, vises alle lagrede tider kronologisk i displayet. Etter valg av ønsket tid, står funksjonene "aktiver", "deaktiver", "behandle" og "slette" til disposisjon.

8 Viktig informasjon vedrørende bruks- og monteringsanvisning



FARE

- På grunn av forgiftnings- og kvelningsfaren må du ikke bruke et varmeapparat i lukkede rom.
- Varmeren skal alltid slås av før tanking.
- Feilaktig utført betjening, montering eller reparasjon av Webasto varmeapparater og betjeningselementer kan forårsake brann eller medføre utslipp av dødelig karbonmonoksid. Dette kan medføre alvorlige eller dødelige skader.
- Webasto overtar ikke noe ansvar for mangler og skader som er et resultat av ignorering av monterings- og bruksanvisningen samt informasjonen i dem. Denne ansvarsfraskrivelsen gjelder spesielt for:
 - Montering av ikke-opplært personale
 - Feil bruk
 - Reparasjoner som ikke utføres av et Webasto serviceverksted
 - Bruk av ikke originale reservedeler
 - Det er forbudt å bygge om varmeapparatet uten godkjenning fra Webasto
- Ved feil må betjeningselementet skiftes ut komplett.

9 Tiltent bruk

Betjeningselementet MultiControl | SmartControl brukes til å betjene Webastos vann- eller luftvarmere for kupé- og motorvarming.

Betjeningselementet MultiControl | SmartControl er nå frigitt for tilkobling til bestemte vann- eller luftvarmere fra Webasto.

10 Lovpålagte bestemmelser for montering

Regulering

Elektromagnetisk kompatibilitet

Typegodkjenningsnumre for MultiControl | SmartControl

ECE R10  04 7319 MultiControl | SmartControl

ANVISNING

Näiden direktiivien säännökset ovat sitovia määräyksen (EU) 2018/858 voimassaoloalueella ja niitä tulee noudattaa myös maissa, joissa ei ole erityisiä määräyksiä.

VIKTIG

Dersom monteringsanvisningene ikke overholdes, opphører varmerens typegodkjenning og dermed den generelle typegodkjenningen for kjøretøyet.

ANVISNING

Ved kjøretøyer med EU-typegodkjenning er en oppføring iht. § 19 avsnitt 4 i vedlegg VIII b til StVZO ikke nødvendig. Nasjonale retningslinjer for godkjenning skal overholdes.

11 Montering



Detaljert informasjon finner du i bruksanvisningen og monteringsanvisningen. Dokumentene finnes på DVD-en som følger med leveringen.

- ▶ Monter og koble til kabelmatte, se kapitlet „12 Elektriske tilkoblinger“.
- ▶ Koble til og monter MultiControl | SmartControl.

12 Elektriske tilkoblinger



FARE

Feil håndtering

Fare for kortslutning grunnet skadde kabler grunnet skarpe kanter. Skarpe kanter må utstyres med friksjonsvern.

Klemmebetegnelse

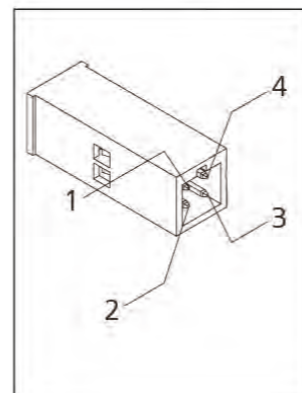

Kl.	Betegnelse	Merknad
1	W-Bus / Low Switch / Diagnose	Tilkoblingen er konfigurert forskjellig avhengig av varmeapparatet som er valgt. Vær oppmerksom på at det for varmeapparater med analog aktivering ikke finnes en W-Bus på denne ledningen. W-Bus-diagnose er bare mulig ved tilkoblet W-Bus-varmeapparat eller med tilkoblet UniBox.
2	Koblingsutgang SAU1	maks. koblingsstrøm 500 mA
3	KL30	Plus+
4	KL31	Jord-

13 Mål

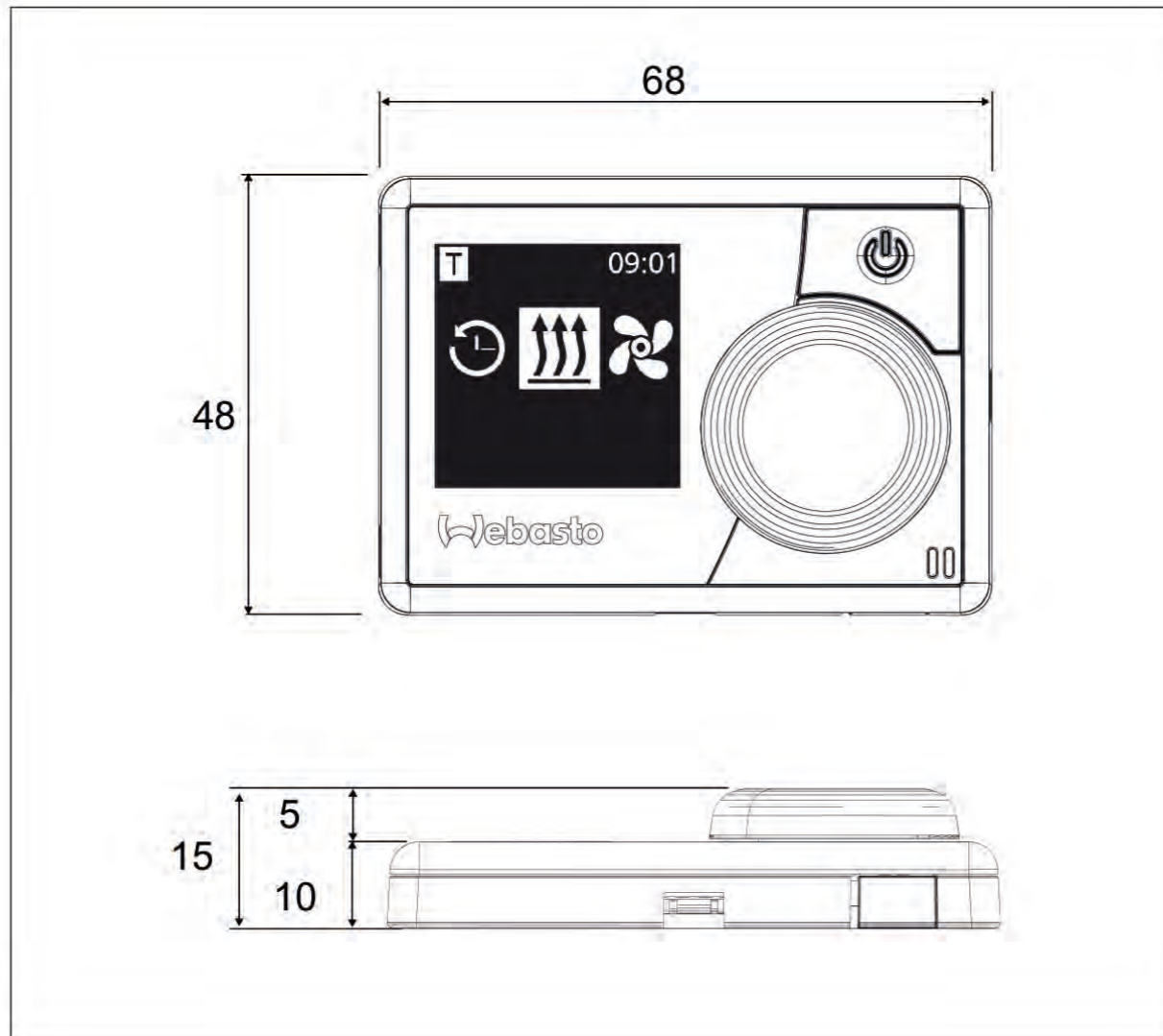

14 Samsvarserklæring

CE-vaatimustenmukaisuusvakuutus ja UKCA-vaatimustenmukaisuusvakuutus

MultiControl | SmartControl er utviklet, produsert, testet og levert iht. gjeldende direktiver, forordninger og normer for sikkerhet, EMC og miljøvennlighet.

Webasto erklærer at produktet MultiControl | SmartControl produseres og leveres iht. direktiver og forordninger. Den fullstendige CE-samsvarserklæringen og UKCA-samsvarserklæringen kan hentes fra nedlastingsområdet <https://dealers.webasto.com>.



Hvis det finnes en flerspråklig versjon, er det den tyske som har gjelder. Hvis et språk ikke finnes, henvender du deg til et Webasto Servicecenter (se utbrettside med servicetelefonnumrene til de aktuelle sentrene).

NOTE:



VBI Group - Tlf. +45 74 56 13 26 - www.vbi-group.eu - Facebook: @VBI.Group

VBI Bestillingskoder

3050 - 2 KW luftvarmer under guidesete for Sprinter

3055 - 2 KW luftvarmer (2 stk - høyre & venstre) inkl. dieseltank til Maxus

3061 - 4 KW luftvarmer inkl. diesel tank Maxus

Europe, Asia Pacific

Webasto Thermo & Comfort SE

Postfach 1410

82199 Gilching

Germany

Firmaadresse::

Friedrichshafener Str. 9

82205 Gilching

Germany

UK only:

Webasto Thermo & Comfort UK Ltd

Webasto House

White Rose Way

Doncaster Carr

South Yorkshire

DN4 5JH

United Kingdom

www.webasto.com