

## Snabbguide

MultiControl | SmartControl



En mer detaljerad bruksanvisning finns på [www.webasto.com](http://www.webasto.com).

## 1 Manöverelement och meny

- 1 Undermenyns beteckning
  - 2 Symbol för undermeny
  - 3 Aktiverad förvalstid
  - 4 Tid
  - 5 Direktstartknapp
  - 6 Styrningsvred
- \*: Om befintlig

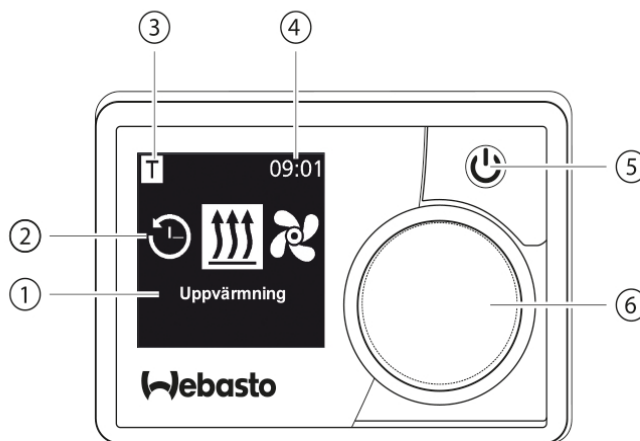

## 2 Knappar och manövrering

Knapp	Manövrering och funktion
-------	--------------------------



Direktstartknapp (5) med statusindikering.

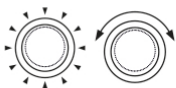



























Styrningsvrede (vrid-/tryckknapp) (6) för val och bekräftelse av den valda funktionen.







## 3 Tillbaka-funktion



Lämna den valda menyn med funktionen "Tillbaka".  
Inställningarna sparas och den överordnade menynivån visas.

## 4 Symboler

Symbol	Beskrivning	Symbol	Beskrivning
	Menyn Timer (programmera förvalstid)		Menyn Ventilation
	Menyn Uppvärmning		Menyn Inställningar
	Värmesteg Normal		Värmesteg Eco
	Värmesteg Boost		Fläktsteg (steg 1–4)
	Ställ timer		Aktivera timer
	Avaktivera timer		Radera timer
	Ta bort alla timers		Timer aktiv
	Direktstart		Veckodag
	Tid		Språk
	Temperaturenhet		Dag/natt
	Systeminformation		Felmeddelande
	Återställ		Serviceindikering (uppsök verkstad)
	Vänster		Observera!

Symbol	Beskrivning	Symbol	Beskrivning
	Tillbaka		Höger
	12-timmarsvisning		Symbol vid bekräftelse
	Underspänning		ADR-visning
	Höjdkorrigerig		

Vid temperaturer under  $-20\text{ }^{\circ}\text{C}$  är displayskyddsfunktionen aktiv. Displayen samt bakgrundsbelysningen stängs av och uppvärmningsstatus visas fortsatt endast med status-LED. Värmaren kan obegränsat startas och stängas av med direktstartknappen.

## 5 Starta och stänga av med direktstartknappen

Funktionen "Direktstart" gör det möjligt att starta uppvärmning eller ventilation med en enkel knapptryckning. Drifttid, temperatur och uppvärmningsdrift kan ställas in i förväg i inställningarna under menypunkten "Ställa in direktstart".



► Tryck på direktstartknappen (5).

Uppvärmning eller ventilation startas.

Direktstartknappen (5) lyser när värmaren är igång:

- Grönt (uppvärmning)
- Blått (ventilation)

Genom att trycka på direktstartknappen (5) kan man när som helst stänga av uppvärmningen eller ventilationen i förväg.

## 6 Starta och stänga av via menyn

### Starta uppvärmningen via menyn

✓ I huvudmenyn har menyn uppvärmning  valts.



► Tryck på styrningsvredet (6).

Värmesteg, önskad temperatur och/eller drifttid måste ställas in efter den inbyggda värmaren. Följ menystyrningen.



Genom att vrida på styrningsvredet väljs inställningen. När man trycker på styrningsvredet bekräftas valet.

Om alla inställningar har utförts startas uppvärmningen.



När man trycker på direktstartsknappen (4) kan uppvärmningen avslutas i förtid.

### Starta ventilationen via menyn (tillval)

✓ I huvudmenyn har menyn ventilation  valts.



► Tryck på styrningsvredet (6).

Fläktsteg och/eller drifttid måste ställas in efter den inbyggda värmaren. Följ menystyrningen.



Genom att vrida på styrningsvredet väljs inställningen. När man trycker på styrningsvredet bekräftas valet.

Om alla inställningar har utförts startas ventilationen.



Genom att trycka på direktstartsknappen (5) under driften kan man när som helst stänga av ventilationen i förväg.

## 7 Timer

 Denna funktion är inte tillgänglig vid ADR-drift (transport av farligt gods).

✓ I huvudmenyn har menyn Tidur .



► Tryck på styrningsvredet (6).

 "Ställ timer" visas på displayen (om inte någon timer har lagts till än).

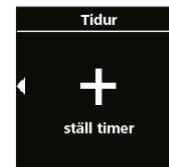

► Tryck på styrningsknappen för att lägga till en ny timer.



För programmering av timern måste önskad veckodag, tillkopplingstid och frånslagningstid anges. Följ menystyrningen. När alla inställningar har utförts sparas den programmerade timern och visas på displayen.

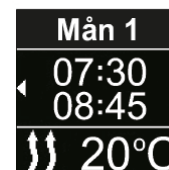

► Tryck på styrningsvredet för att aktivera den programmerade timern.  
"Aktivera" visas på displayen.



► Tryck på styrningsvredet för att bekräfta aktiveringen.

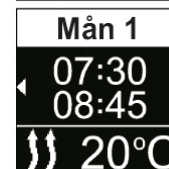

Alla programmerade timers kan avaktiveras, redigeras eller raderas. Om symbolen "Tidur" har valts i huvudmenyn visas alla sparade timers i kronologisk ordningsföljd på displayen. Efter val av önskad timer är funktionerna "aktivera", "avaktivera", "redigera" samt "ta bort" tillgängliga.

## 8 Viktig information om bruks- och monteringsanvisningen



### FARA

- Använd inte en värmare i slutna utrymmen. Risk för förgiftning eller kvävning.
- Inför påfyllning av tanken ska värmaren alltid kopplas från.
- Felaktig manövrering, montering eller reparation av Webastos värmare och manöverelement kan orsaka eldsvåda eller leda till utsläpp av livsfarlig kolmonoxid. Detta kan leda till allvarliga eller livshotande personskador.
- Webasto tar inget ansvar för brister och skador som uppstått på grund av att installations- och bruksanvisningen samt anvisningarna i denna inte har beaktats.

Denna ansvarsfriskrivning gäller särskilt för:

- Montering utförd av okvalificerad personal
  - Osakkunnig användning
  - Reparationer som inte utförts av en Webasto serviceverkstad
  - Användning av andra delar än originaldelar
  - Ombyggnad av värmaren utan överenskommelse med Webasto
- Byt alltid hela manöverelementet vid fel.

## 9 Ändamålsenlig användning

Manöverelementet MultiControl | SmartControl används för manövrering av Webasto vatten- eller luftvärmare för hytt- och motorförvärmning.

Manöverelementet MultiControl | SmartControl är för närvarande godkända för anslutning till vissa Webasto vatten- eller luftvärmare.

## 10 Lagstadgade föreskrifter för montering

Förordning

Typgodkännandenummer för MultiControl | SmartControl

Elektromagnetisk tålighet ECE R10  04 7319 MultiControl | SmartControl

### HÄNVISNING

Bestämmelserna i dessa föreskrifter är bindande inom giltighetsområdet för förordningen 2018/858 (EU) och de måste även följas i länder där det inte finns några speciella föreskrifter.

### VIKTIGT

Om monteringsanvisningarna inte följs upphör värmarens typgodkännande att gälla och därmed är inte heller fordonet godkänt för användning.

### HÄNVISNING

Vid fordon med EU-typgodkännande krävs ingen registrering enligt § 19 avsnitt 4 i bilaga VIII b till StVZO (tyska vägtrafikförordningen). Nationella föreskrifter för godkännande ska följas.

## 11 Montering



Detaljerad information finns i bruksanvisningen och monteringsanvisningen. Dokumenten finns på DVD-skivan som medföljer vid leveransen.

- ▶ Montera och anslut kablarna, se kapitel „12 Elektriska anslutningar“.
- ▶ Montera och anslut MultiControl | SmartControl.



## 12 Elektriska anslutningar



### FARA

#### Osakkunnig användning

Risk för kortslutning pga. kablar som har skadats av vassa kanter. Förse vassa kanter med skrapskydd.

### Plintbeteckning

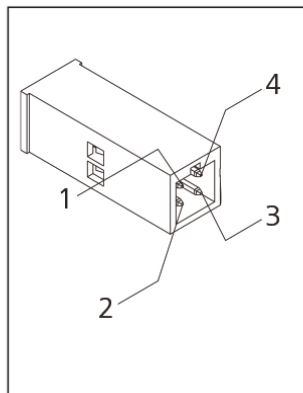

Klämma	Benämning	Anmärkning
1	W-buss/Low Switch/diagnos	Anslutningen har konfigurerats på olika sätt beroende på valet av värmare. Observera att det inte finns någon W-buss på den här ledningen för värmare med analog styrning. Man kan endast utföra en W-bussdiagnos på en ansluten W-bussvärmare eller med ansluten UniBox.
2	Kopplingsutgång SAU1	max. kopplingsström 500 mA
3	KL30	Plus+
4	KL31	Jord-

13 Mått

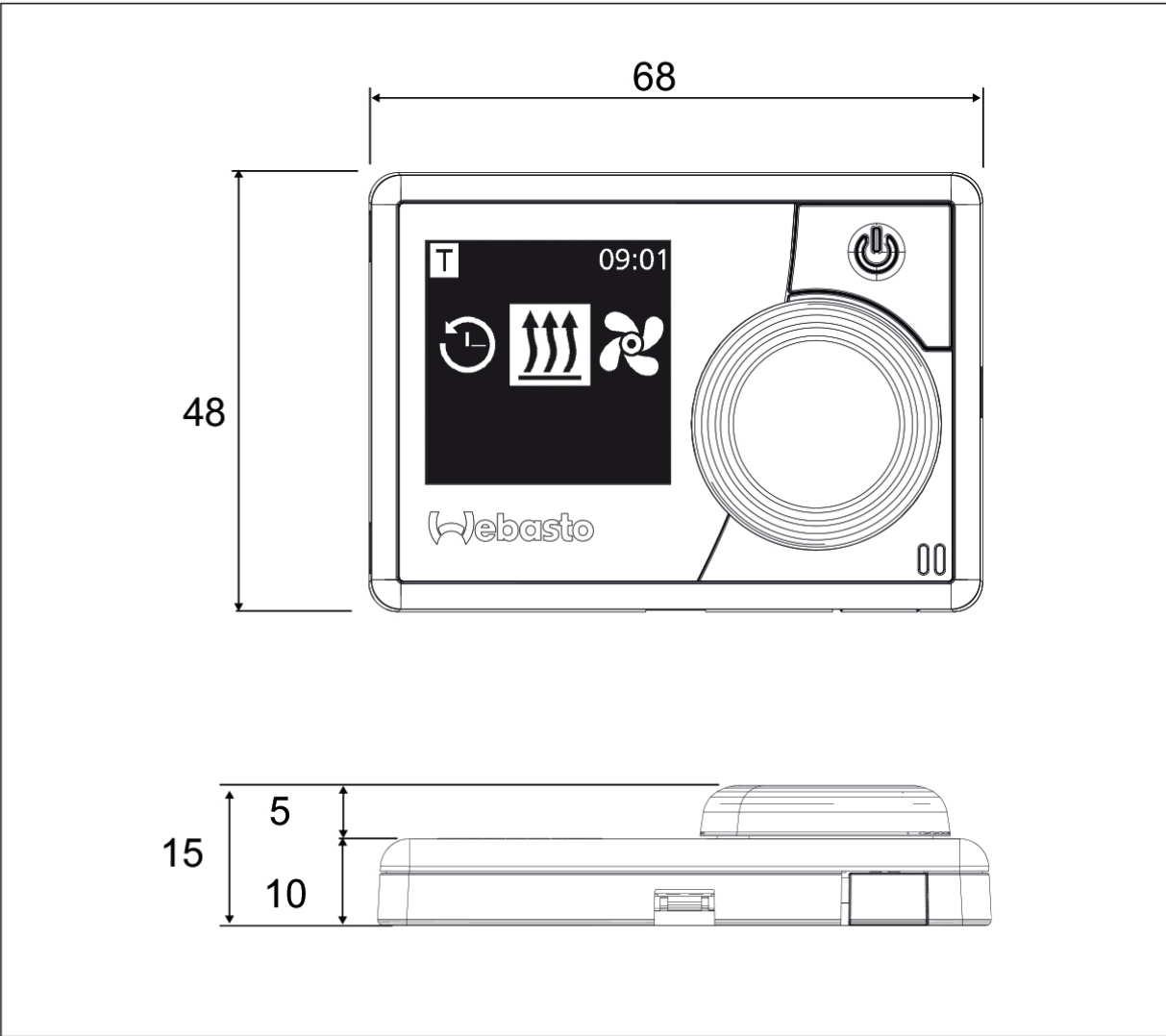

## 14 EU-försäkran om överensstämmelse

CE-försäkran om överensstämmelse och UKCA-märkning

MultiControl | SmartControl har tagits fram, producerats, kontrollerats och levererats enligt tillämpliga riktlinjer, förordningar och standarder för säkerhet, EMC och med tanke på lång hållbarhet.

Webasto försäkrar att produkten MultiControl | SmartControl tillverkas och levereras enligt de nedanstående riktlinjerna och förordningarna. Från nedladdningsområdet <https://dealers.webasto.com> kan man hämta hela CE-försäkran och UKCA-försäkran om överensstämmelse.



Vid flera spåk är den tyska utgåvan bindande. Om det är något språk som inte finns tillgängligt ber vi dig att kontakta Webasto Servicecenter (se bladet med servicetelefonnummer till de olika kontoren).

### **VBI Beställningskoder**

---

*3050 - 2 KW luftvärmare under guideplats för Sprinter*

*3055 - 2 KW luftvärmare (2 st - höger & vänster) inkl. dieseltank till Maxus*

*3061 - 4 KW luftvärmare inkl. dieseltank Maxus*

---

Europe, Asia Pacific

Webasto Thermo & Comfort SE

Postfach 1410

82199 Gilching

Germany

Företagsadress:

Friedrichshafener Str. 9

82205 Gilching

Germany

UK only:

Webasto Thermo & Comfort UK Ltd

Webasto House

White Rose Way

Doncaster Carr

South Yorkshire

DN4 5JH

United Kingdom

[www.webasto.com](http://www.webasto.com)